



ANDRE CAMARGO DE ASSUMPCAO	01, 02, 03, 04, 05, 06
ANDRE FERREIRA RODRIGUES	07, 08
ELI ALVES DA SILVA	09, 10, 11
ESTANCIA DOLLY	12, 13, 14
FABIO PINTO DA COSTA	15
FERNANDO FABRINI	16
FERNANDO HILARIO FIORAVANTI	17, 18
ISNAR BASTOS	19, 20, 21
JULIANO SCHINCARIOL	22, 23
LUIZ ROBERTO DIAS DA SILVA	24, 25, 26
MILTON APARECIDO COLLIASO	27
QUICK AGREL	28, 29
RICARDO FALCAO	30, 31, 32, 33, 34, 35
RICARDO FALCAO / ITAMAR COSTA	36
RICARDO FALCAO/ FRED BEZERRA/ GUILHERME BEZERRA	37, 38
RICARDO FALCAO/ MARCELO CHALHOUB	39
ROMULO DA SILVA JORGE	40
RONALDO APARECIDO GARCIA	41, 42, 43
RUBEN OSTA - RHO AGROPECUARIA	44, 45
SALVADOR OLEGÁRIO ABILIO	46, 47, 48
TARCISIO ANGELO MASCARI M	49, 50

## REGULAMENTO DO LEILÃO

**01** - Este regulamento fica fazendo parte integrante do Contrato de Compra e Venda com Reserva de Domínio Vinculada a Nota de Leilão de Prenhez, bem como o catálogo do leilão.

**02** - As condições de venda do leilão serão em 24 parcelas, tendo seus pagamentos da seguinte forma:

**Opção 1** – 2 parcelas à vista + 2 parcelas com 30 dias + 20 parcelas iguais nos meses subsequentes.

**Opção 2** – Com 10 de desconto, e o pagamento em 12 parcelas, sendo 1 parcela à vista + 11 parcelas nos meses subsequentes.

**Opção 3** – 15 de desconto para pagamento à vista.

**03** - A critério dos vendedores e da Easy Leilões, compradores que não apresentarem referências pessoais ou bancárias, poderão ter seus cadastros analisados, para posterior confirmação do negócio.

**04** - A venda configurar-se-á com batida do martelo pelo leiloeiro.

**05** - Serão comercializadas as seguintes modalidades: Animais Santa Inês e Dorper.

a) Dos Animais:

O VENDEDOR se responsabiliza em apresentar o(s) animal (ais) em perfeitas condições físicas.

**06** - Nas vendas a prazo a dívida será representada por Nota Promissória Única, assistindo ao vendedor o direito de solicitar avalista de seu conhecimento, desde que se manifeste esta exigência no escritório da Easy Leilões Quando da solicitação de avalista deverão ser obedecidos aos dispositivos da cláusula 18 do Contrato de Compra e Venda.

**07** - Conforme previsão contratual, o não pagamento de qualquer uma das parcelas pactuadas, implicará no vencimento antecipado de todo o saldo devedor. O comprador responderá de acordo com o disposto no contrato de compra e venda.

**08** - É vedada a aplicação de qualquer índice deflacionário que por ventura venha a ser estabelecido pelo governo durante o período de pagamento das prenhizes.

**09** - As vendas efetuadas no leilão são irrevogáveis e irretroatáveis, não podendo o comprador recusar as prenhizes adquiridas.

**10** - A Easy Leilões atua como intermediária das transações, concentrando seus esforços para a concretização dos negócios. De forma alguma se responsabiliza pela falta ou atraso nos pagamentos. Esse risco corre por conta exclusivamente dos vendedores. Nenhum funcionário da Easy Leilões está autorizado ou credenciado a endossar ou avalizar qualquer comprador presente no leilão, verbalmente ou por escrito, não tendo validade se o fizer.

**11** - Pelos serviços prestados, a Easy Leilões cobrará do comprador a comissão de 8 (oito por cento) do valor da batida do martelo anunciados pelo leiloeiro no início do pregão, não podendo escusar-se ao seu pagamento sob qualquer pretexto ou alegação. Esse pagamento será parcelado em 10 vezes, sendo 1 parcela à vista + 9 parcelas nos meses subsequentes através de boleto bancário.

**12** - O comprador deverá apresentar a Easy Leilões seu número de Inscrição do Cadastro de Contribuintes do ICMS. A não apresentação acarretará ao comprador o ônus do pagamento do ICMS calculado sobre o valor da compra.

**13** - Qualquer incidência de ICMS correrá por conta do comprador.

**14** - Compradores domiciliados fora do país deverão informar-se no escritório sobre as condições que regem a compra e venda.

**15** - A Easy Leilões não se responsabiliza por erros que possam ocorrer no catálogo. Eventuais correções que sejam feitas pelo leiloeiro prevalecem sobre o catálogo. Todas as informações inerentes ao catálogo são fornecidas e de responsabilidade dos senhores vendedores.

**16** - Os participantes do leilão obrigam-se a acatar, de forma definitiva e irrecorrível, as disposições aqui consignadas, as quais são consideradas, como conhecidas por todos, não podendo escusar-se de aceitá-las, alegando desconhecimento.

**17** - A palavra do leiloeiro é credenciada a alterar ou complementar as disposições que regem o catálogo, bem como as condições gerais aqui estabelecidas.

Easy Leilões  
Bauru, 14 de Janeiro de 2008.



ANDRE CAMARGO DE ASSUMPCAO

LOTE 03

BV TIETE BAGUNCEIRA 1764

SANTA INES PROV III

FEMEA

15/ 10/ 2006

C434731

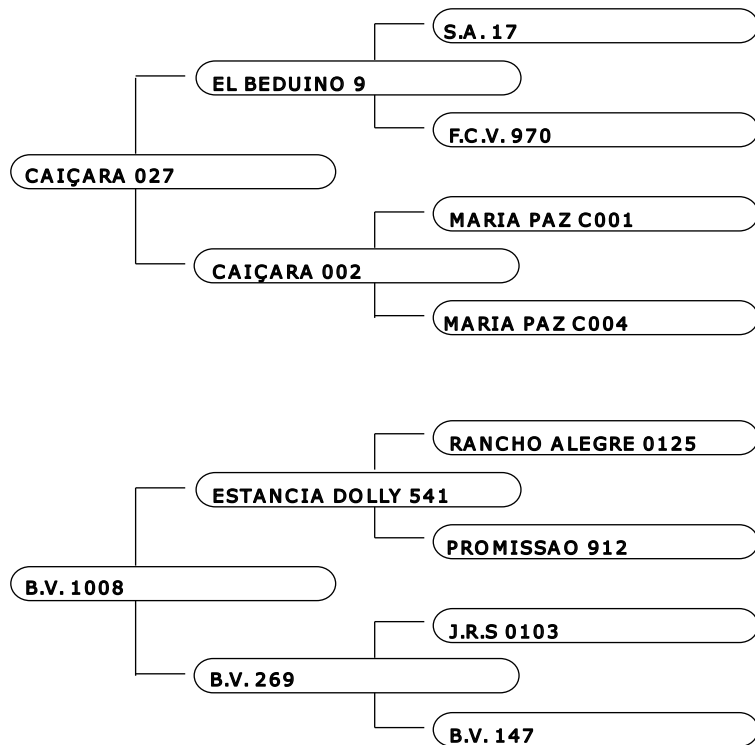

Investidor:

Valor: R\$

ANDRE CAMARGO DE ASSUMPCAO

LOTE 04

BV TIETE BADERNA 1780

SANTA INES PROV III

FEMEA

24/ 10/ 2006

C434738

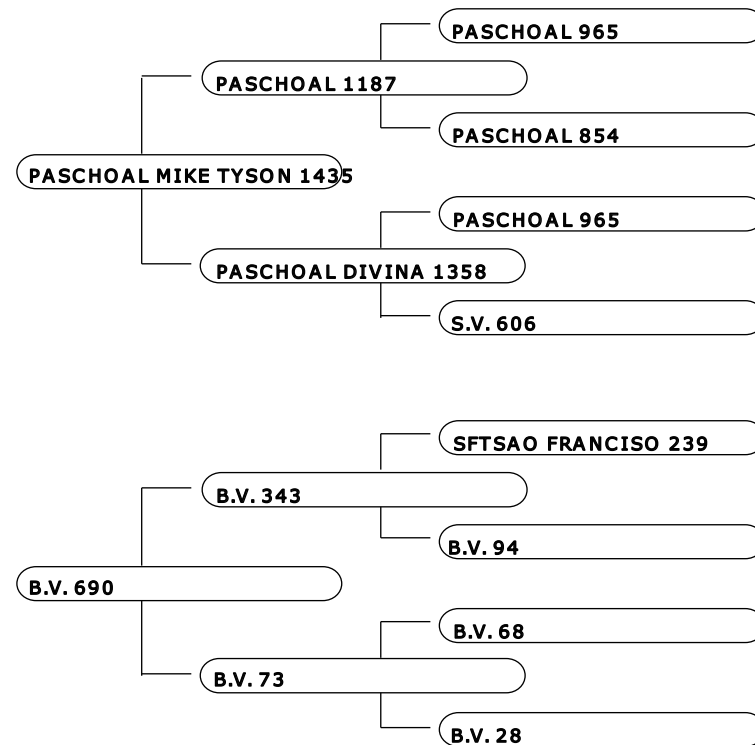

Investidor:

Valor: R\$

ANDRE CAMARGO DE ASSUMPCAO

LOTE 05

BV TIETE BARGANHA 1784

SANTA INES PROV III

FEMEA

27/ 10/ 2006

C434740

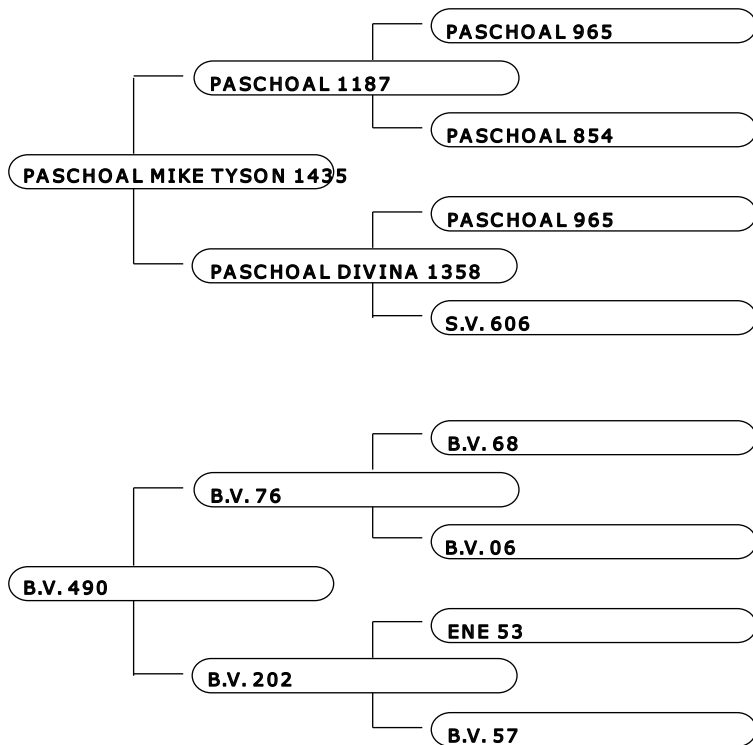

ANDRE CAMARGO DE ASSUMPCAO

LOTE 06

BV TIETE BAGANA 1757

SANTA INES PROV III

FEMEA

13/ 10/ 2006

C434729

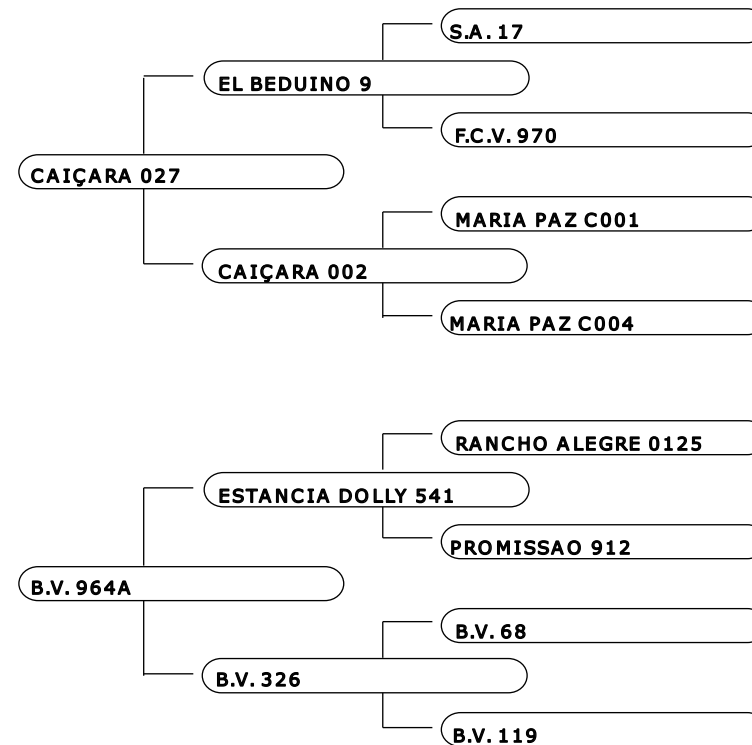

Investidor:

Valor: R\$

Investidor:

Valor: R\$

ANDRE FERREIRA RODRIGUES

LOTE 07

PORTO RESERVA BRUNA 187

SANTA INES PO

FEMEA

20/ 12/ 2006

O094170

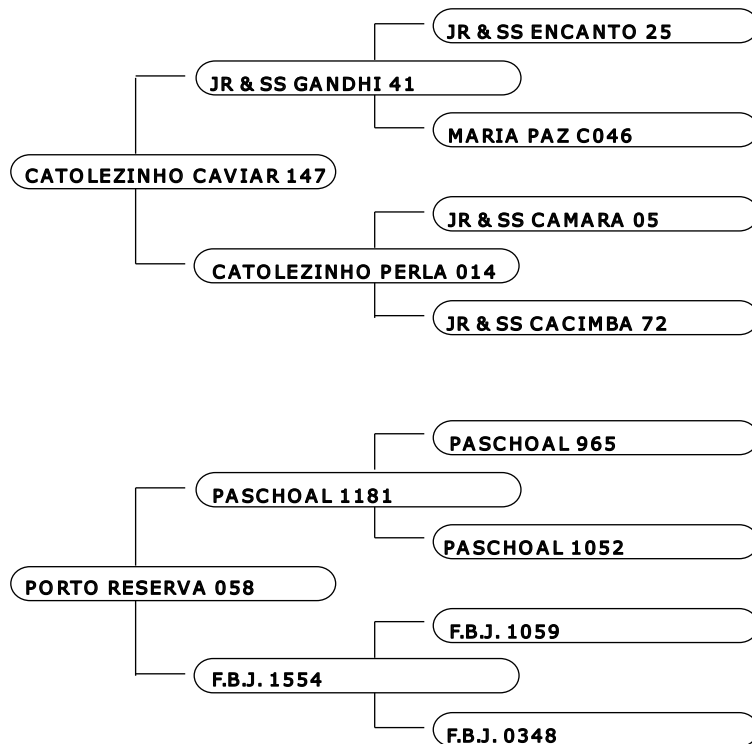

Coberta pelo carneiro Do Tingui Erótico 4829, filho do Encanto.

Porto Reserva 187

- 3o. prêmio de categoria na FACILPA 2007
- Reservada Campeã na EXPO PORTO 2007
- Reservada Campeã em Ourinhos 2007
- Reservada Campeã na Feicorte 2007
- 2o. prêmio de categoria na EXPOVINOS de Araçatuba 2007
- 2o. prêmio de categoria em Bragança 2007

Investidor:

Valor: R\$

ANDRE FERREIRA RODRIGUES

LOTE 08

PORTO RESERVA PATRICIA 176

SANTA INES PO

FEMEA

10/ 11/ 2006

O094159

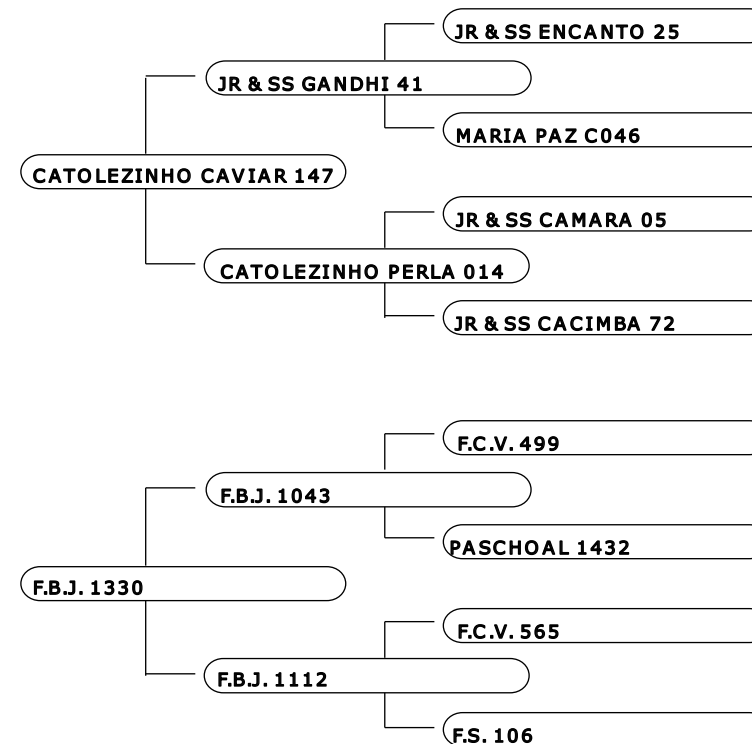

Coberta pelo carneiro Do Tingui Erótico 4829, filho do Encanto.

Porto Reserva 176

- 5o. prêmio de categoria na FACILPA 2007
- 80. prêmio de categoria na EXPO PORTO 2007
- 3o. prêmio de categoria nem OURINHOS 2007
- 3o. prêmio de categoria na EXPOVINOS de ARAÇATUBA 2007
- 30. prêmio de categoria na FEIRA DE BRAGANÇA PAULISTA 2007

Investidor:

Valor: R\$

ELI ALVES DA SILVA

LOTE 09

CG MARION 135

SANTA INES PO

FEMEA

22/ 04/ 2007

O105285

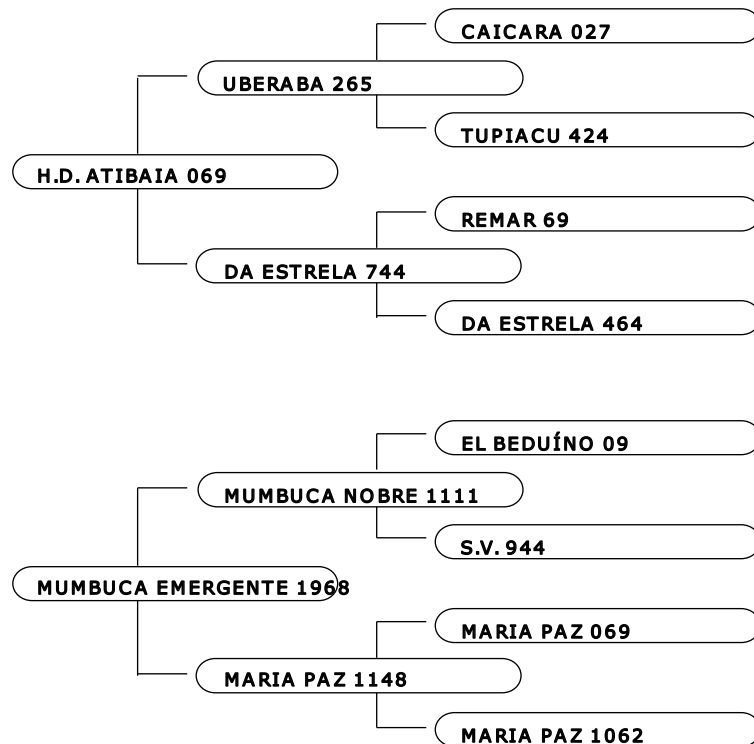

Borrega na pelagem castanha clara, com apenas 8 meses de idade. É ótima na sua caracterização racial. Na sua linha alta é neta do Mineirinho que foi um dos responsáveis pelo bi-campeonato do Rancho Morro Verde no ranking da ASPACO. Na linha baixa é filha da Mumbuca Emergente e neta do Mumbuca Nobre 1111. Leva, ainda, no seu sangue duas vezes EL BEDUINO. Aqui tem genética para dar e vender. O comprador receberá como brinde 05 doses do Grande Campeão Nacional de 2006 - Fenômeno Play Boy e 5 doses do Baina Xangai 413 ( as doses deverão ser retiradas na Top in Life, dentro de 60 dias).

Investidor:

Valor: R\$

ELI ALVES DA SILVA

LOTE 10

CG ADINA 112

SANTA INES PO

FEMEA

24/ 12/ 2006

O097382

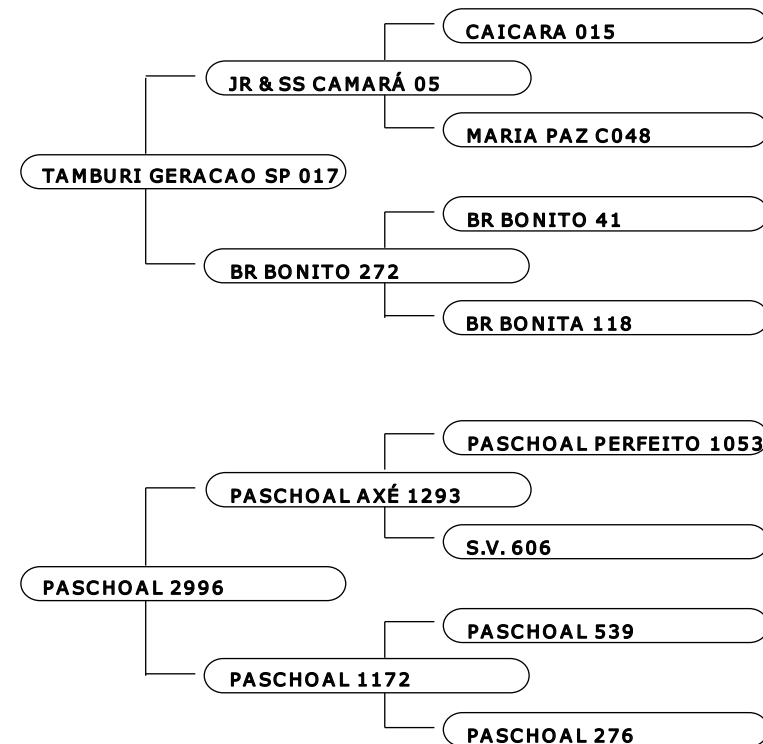

Borrega na pelagem castanha escura, com apenas 1 ano de idade e ótima caracterização racial. Na linha paterna é neta do lendário Camará. Vai coberta do Almas 015 - Galante, que é filho do Catolezinho Quilombo, que por sua vez é filho do Encanto. Mais excelente exemplar colocado à venda pela Cabanha Guarany. O comprador terá como brinde 5 doses do Grande Campeão Nacional de 2006 - Fenômeno Play Boy e 5 doses do Baiana Xangai 413. ( as doses deverão ser retiradas na Top in Life, dentro de 60 dias)

Investidor:

Valor: R\$

ELI ALVES DA SILVA

LOTE 11

CG URSA 104

SANTA INES PO

FEMEA

05/ 11/ 2006

O087190

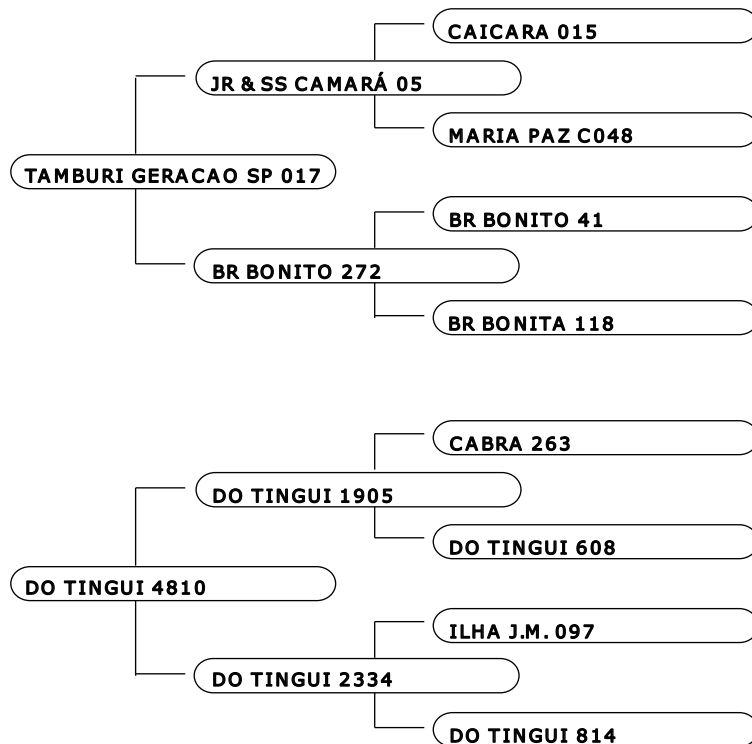

Borrega na pelagem castanha clara, com apenas 14 meses de idade e ótima caracterização racial e excelentes aprumos. Na linha paterna é neta do renomado Camará. Com aprumos perfeitos e com perspectivas maternas excepcionais. Um excelente exemplar colocado a venda pela Cabanha Guarany. O comprador terá como brinde 5 doses do Grande Campeão Nacional de 2006 - Fenômeno Play Boy e 5 doses do Baina Xangai 413 (as doses deverão ser retiradas na Top in Life, dentro de 60 dias)

Investidor:

Valor: R\$

ESTANCIA DOLLY

LOTE 12

R.J.B. 33

SANTA INES PO

FEMEA

03/ 09/ 2005

O058776

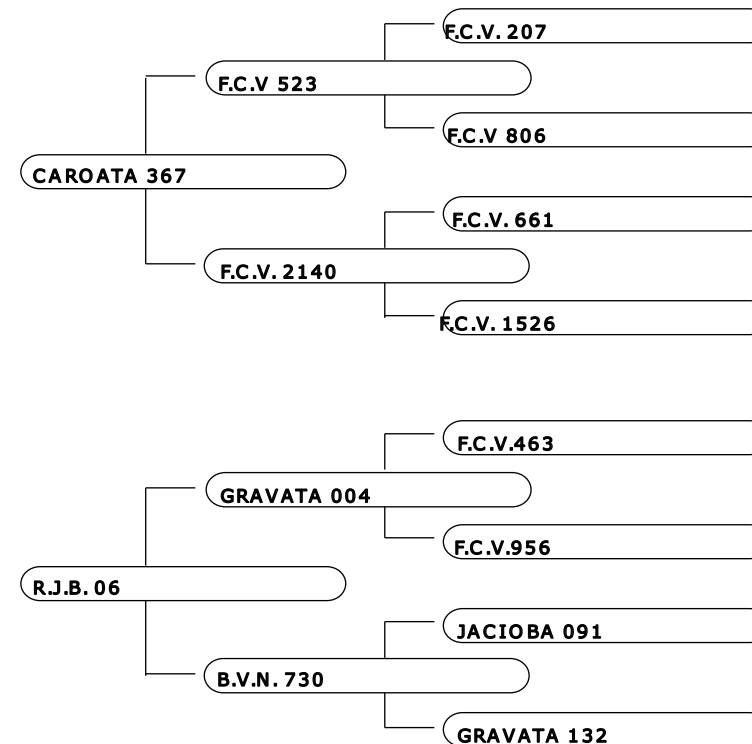

COBERTA PELO DA ESTRELA 75 (11/11/2007)

Investidor:

Valor: R\$

ESTANCIA DOLLY

LOTE 13

DOLLY CARUANA 100

SANTA INES PO

FEMEA

29/08/2006

O092873

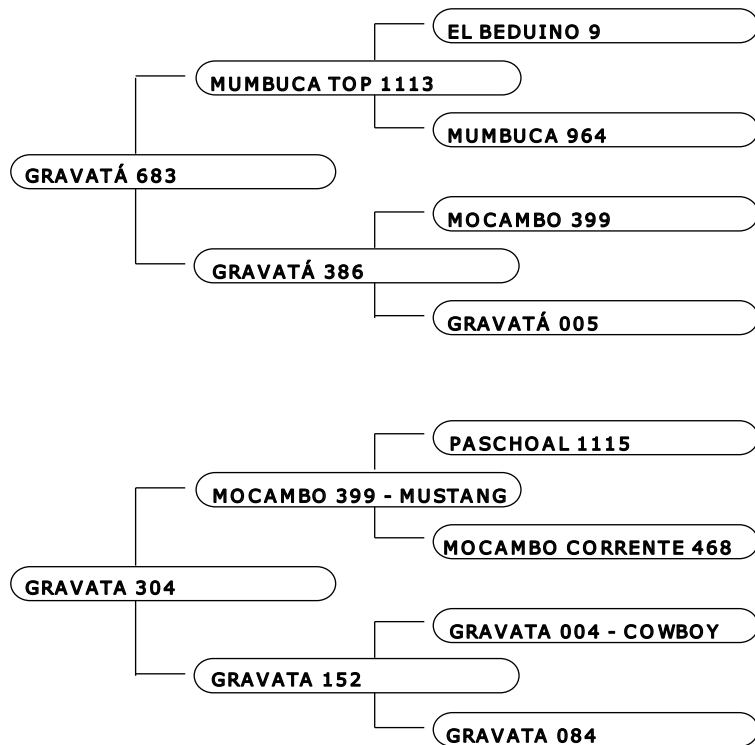

COBERTA PELO E. DOLLY 2255 - 29/10/2007

Investidor:

Valor: R\$

ESTANCIA DOLLY

LOTE 14

R.J.B. 35

SANTA INES PO

FEMEA

09/09/2005

O058778

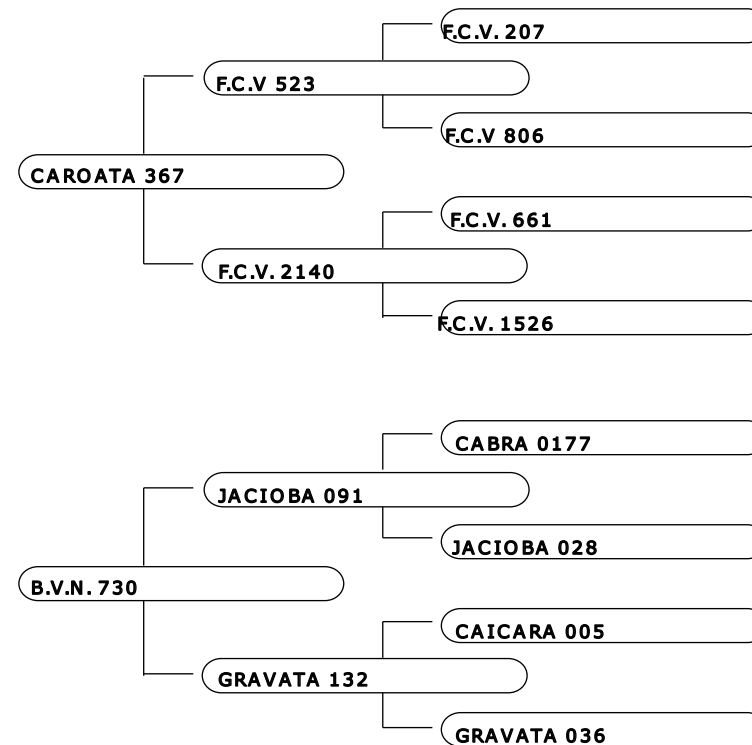

Investidor:

Valor: R\$

FABIO PINTO DA COSTA

LOTE 15

CARUANA 25

SANTA INES

FEMEA

12/06/2006

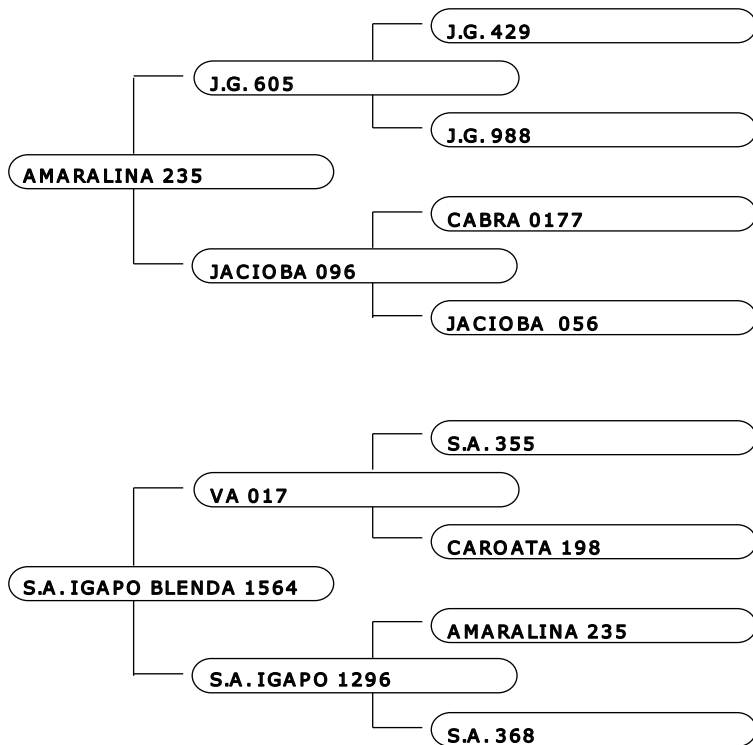

Investidor:

Valor: R\$

FERNANDO FABRINI

LOTE 16

CABANHA 3 MARIAS 22

SANTA INES PO

FEMEA

03/07/2007

022

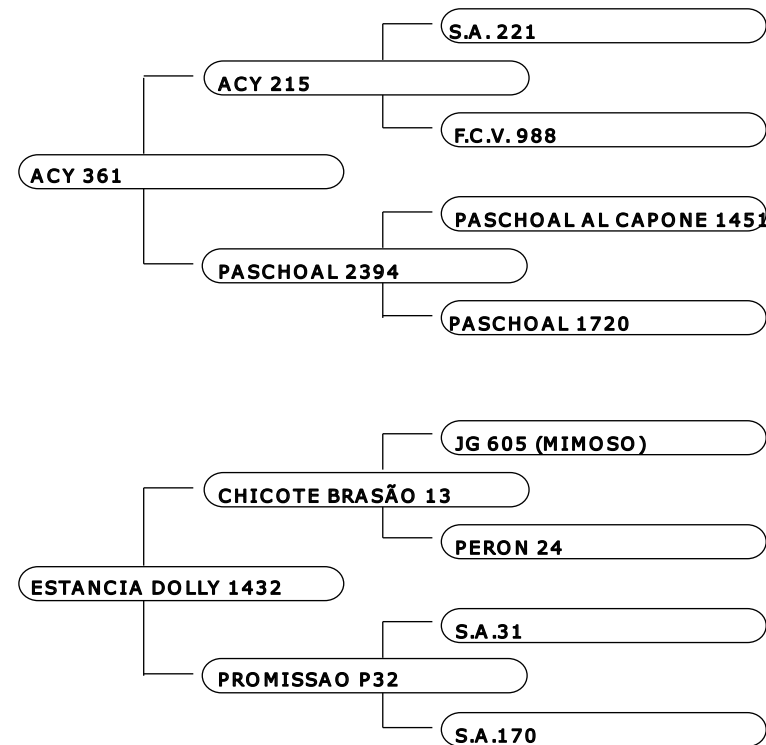

Investidor:

Valor: R\$

FERNANDO HILARIO FIORAVANTI

LOTE 17

GUARANTAN 40

DORPER

FEMEA

23/ 06/ 2007

0013016

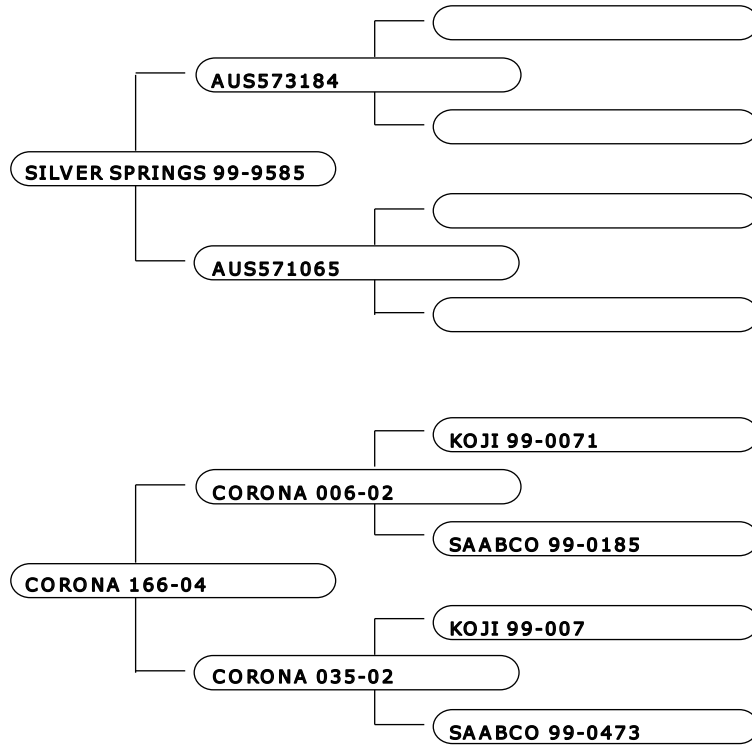

FERNANDO HILARIO FIORAVANTI

LOTE 18

GUARANTAN 41

DORPER

FEMEA

23/ 06/ 2007

0013017

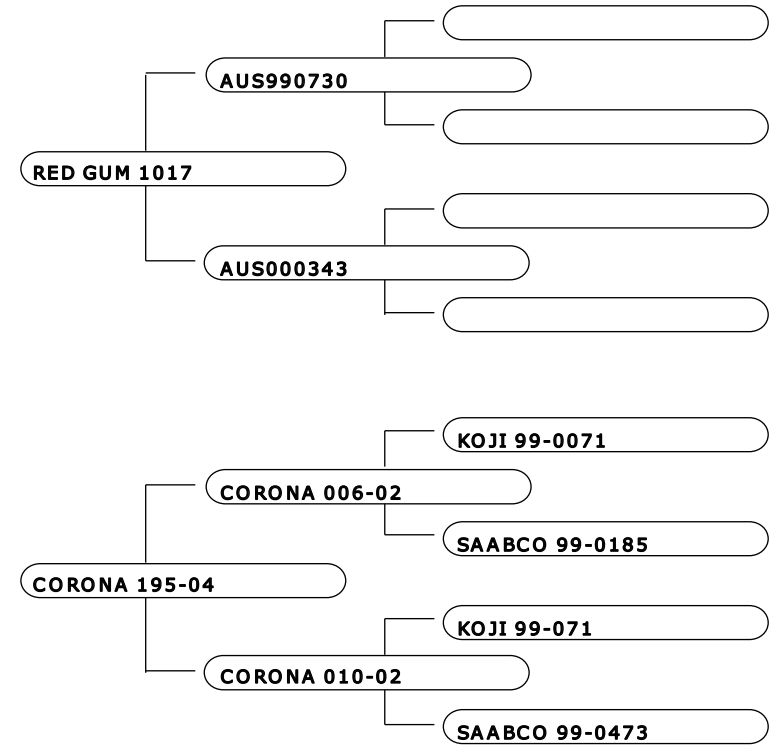

Investidor:

Valor: R\$

Investidor:

Valor: R\$

ISNAR BASTOS

LOTE 19

MUMBUCA H. DESTINO 3028

SANTA INES PO

FEMEA

28/03/2007

O110048

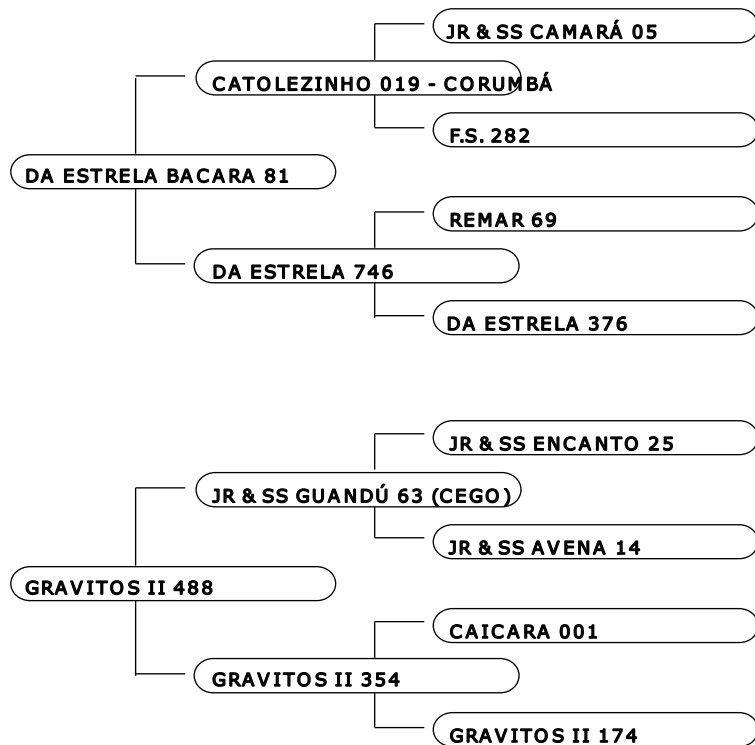

ISNAR BASTOS

LOTE 20

MUMBUCA H. VERAO 3020

SANTA INES PO

FEMEA

20/04/2007

O110044

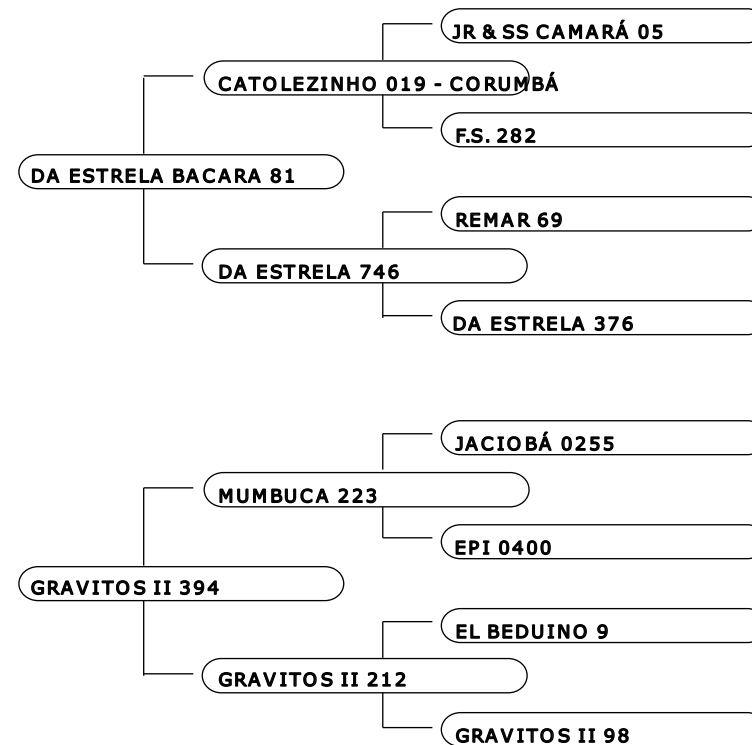

Investidor:

Valor: R\$

Investidor:

Valor: R\$

**ISNAR BASTOS**

**LOTE 21**

**BV TIETE ADEZA 1567**

**SANTA INES PROV III**

**FEMEA**

**21/06/2006**

**C423422**

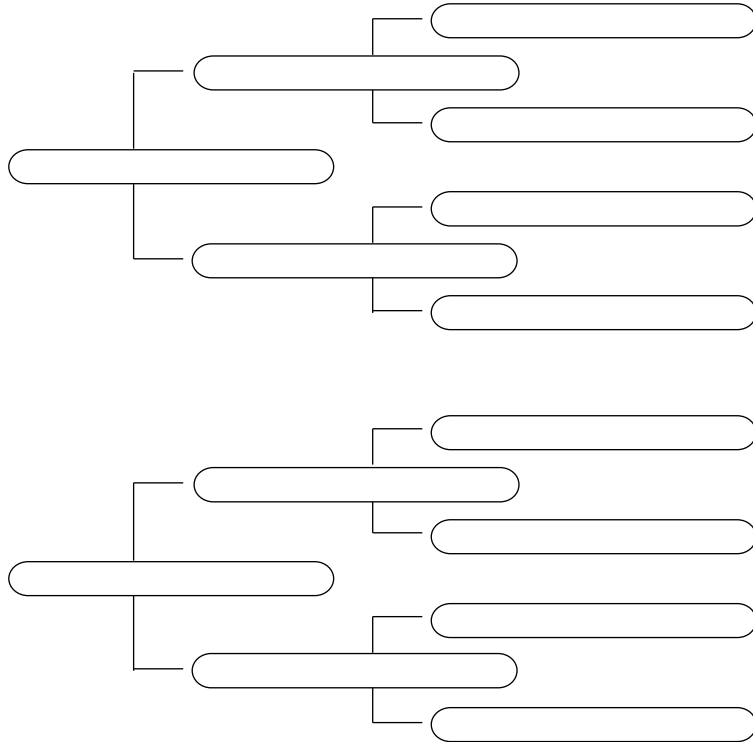

**Investidor:**

**Valor: R\$**

**JULIANO SCHINCARIOL**

**LOTE 22**

**SCHINA - JS 188**

**SANTA INES PO**

**FEMEA**

**09/02/2007**

**O102270**

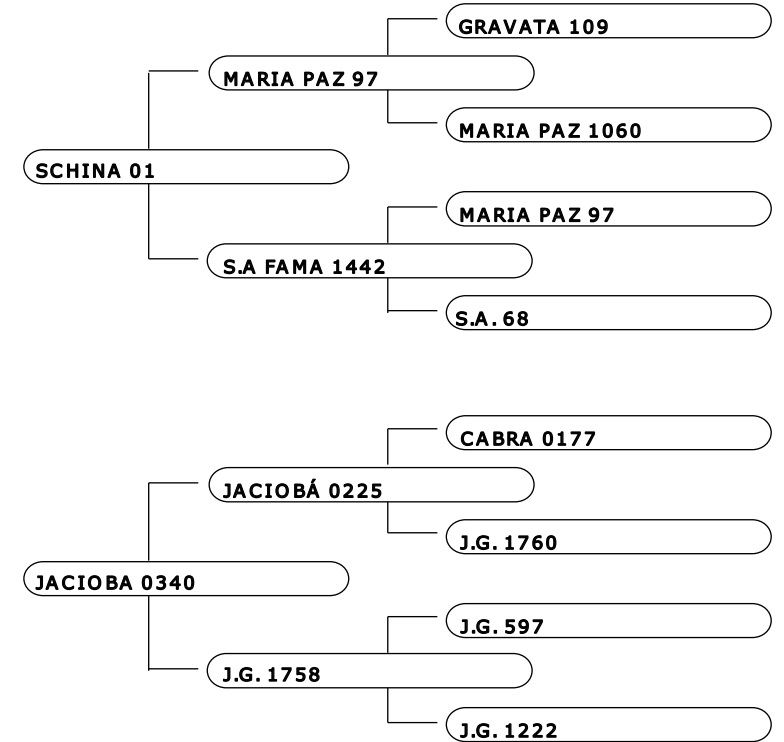

**Investidor:**

**Valor: R\$**

JULIANO SCHINCARIOL

LOTE 23

ROV 058

SANTA INES PO

FEMEA

20/ 09/ 2006

0090441

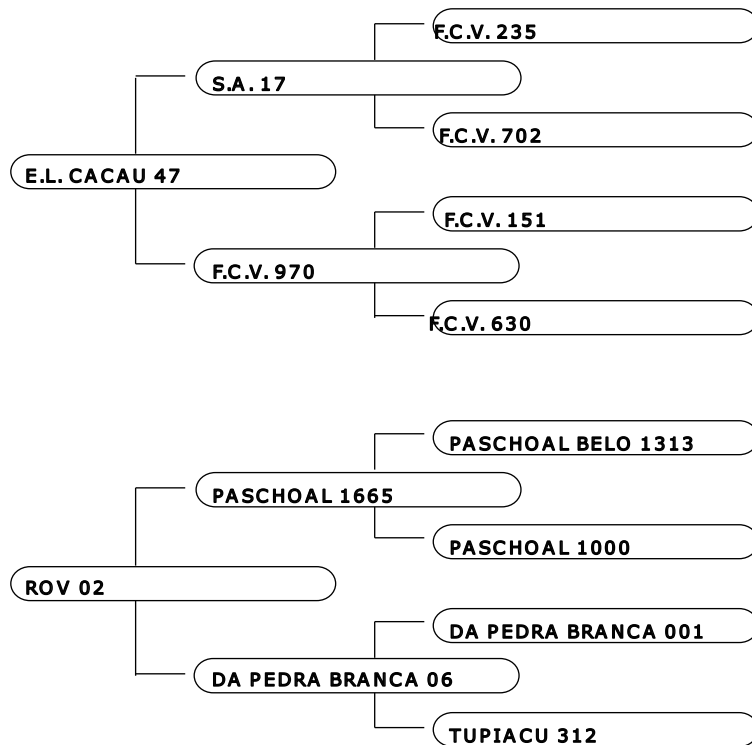

LUIZ ROBERTO DIAS DA SILVA

LOTE 24

H.D. ATIBAIA MEL 223

SANTA INES PO

FEMEA

25/ 12/ 2006

0093519

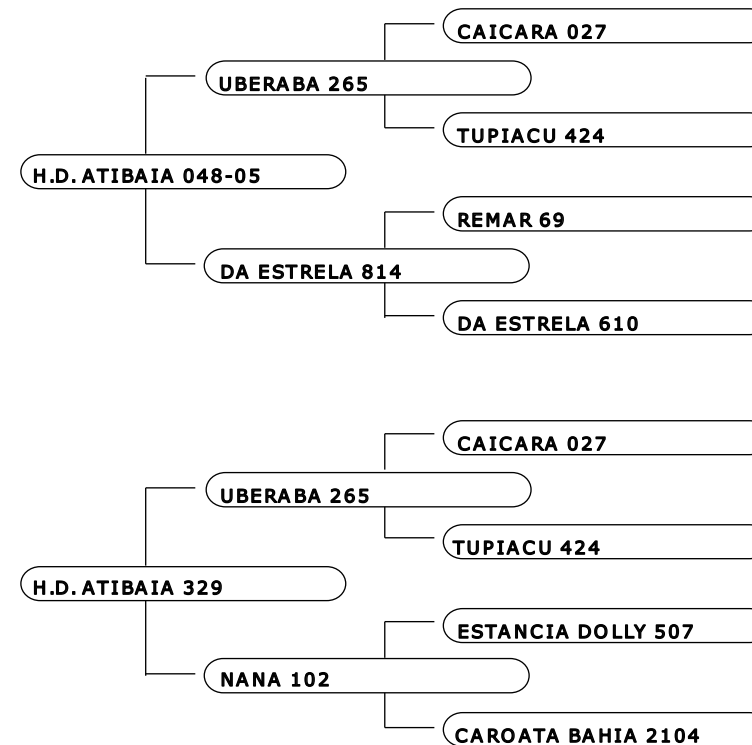

ANIMAL DE PISTA PREMIADA NAS PISTAS QUE PARTICIPOU, SEU SANGUE É PREDOMINANTE DA CAICARA 027 TANTO ATRAVES DE SEU PAI COMO DE SUA MAE.

Investidor:

Valor: R\$

Investidor:

Valor: R\$

LUIZ ROBERTO DIAS DA SILVA

LOTE 25

H.D. ATIBAIA BRISA 535

SANTA INES PROV III

FEMEA

02/ 04/ 2007

C457562

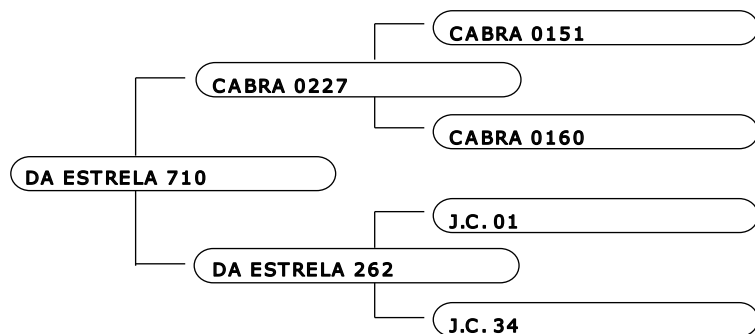
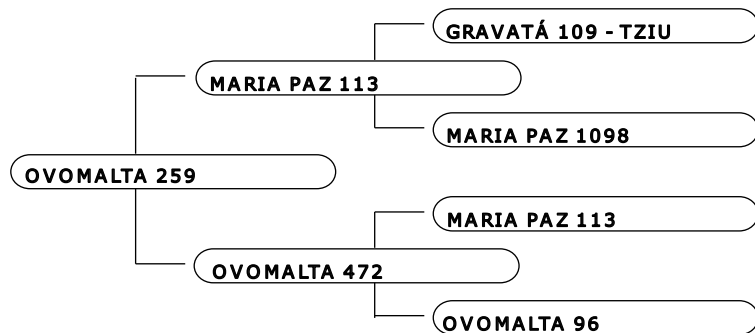

ANIMAL QUE SE DIFERENCIA PELA SUA PELAGEM E ESTRUTURA, É FILHA DO OVOMALTA 259 UM DOS UNICOS FILHOS DO GABARITO SERVINDO EM SAO PAULO.

Investidor:

Valor: R\$

LUIZ ROBERTO DIAS DA SILVA

LOTE 26

H.D. ATIBAIA 506

SANTA INES PROV II

FEMEA

18/ 11/ 2006

C404651

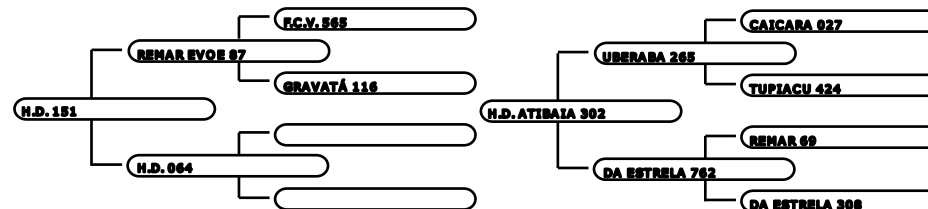

H.D. ATIBAIA 508

SANTA INES PROV II

FEMEA

20/ 11/ 2006

C428426

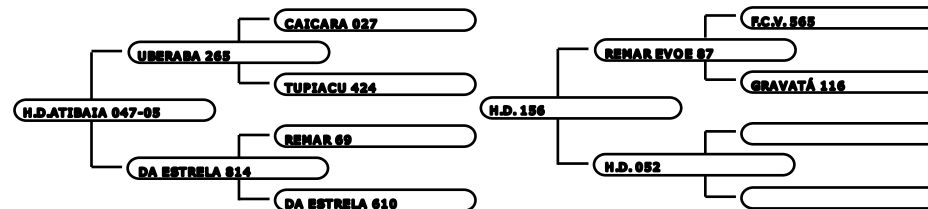

AMBAS TEM NA LINHA **ALTA UBERABA 265(MINEIRINHO)** QUE VEM DO CAICARA 027.  
NA LINHA BAIXA **REMAR EVOE 87** ESTE PAI DA HD ATIBAIA 211 ENTRE OUTRO DESTAQUE.  
ESTES DOIS REPRODUTORES FORAM OS REPRODURES RESPONSAVEIS PELO SUCESSO DAS PISTAS OBTIDO PELO RANCHO MORRO VERDE.  
VAO COBERTAS PELO **OVOMALTA 259** QUE É FILHO DO **GABARITO**.

Investidor:

Valor: R\$

**MILTON APARECIDO COLLIASO**

**LOTE 27**

**ESTANCIA ROCCO 84**

**SANTA INES PO**

**FEMEA**

**05/ 10/ 2006**

**O089463**

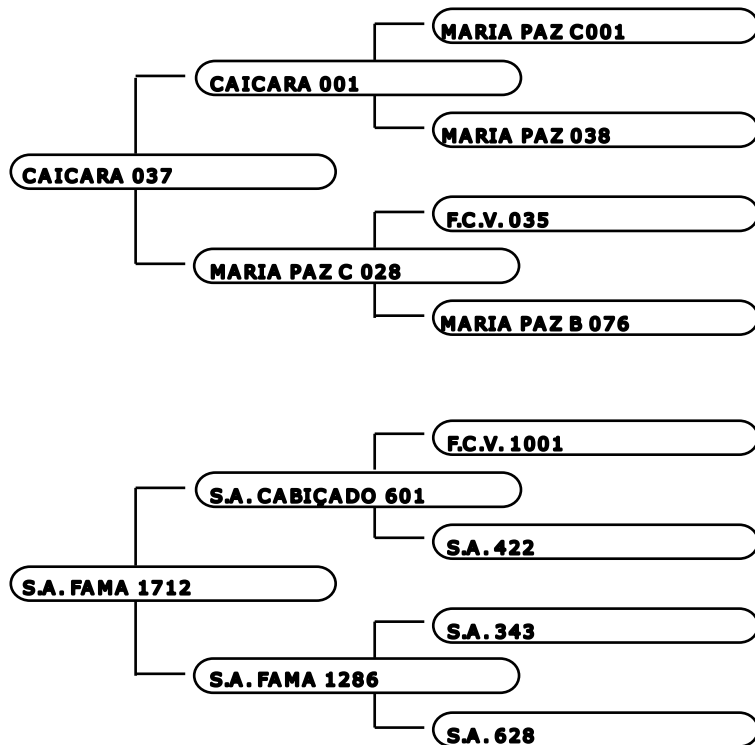

**QUICK AGREL**

**LOTE 28**

**RANCHO DAS AMERICAS JANETE 1320**

**SANTA INES PROV III**

**FEMEA**

**15/ 11/ 2006**

**C434439**

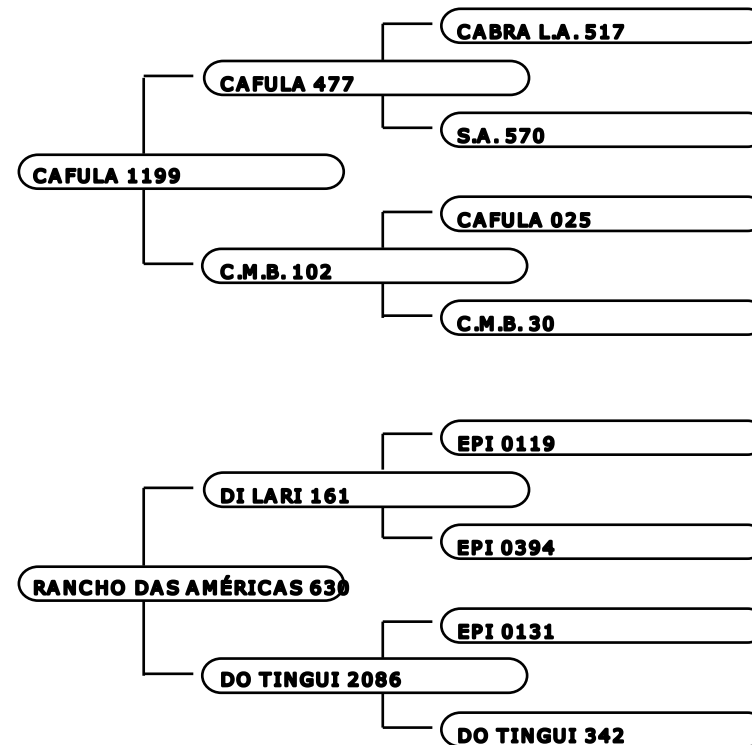

Grande oportunidade de adquirir esta linda borrega, feminina, bem caracterizada, bem conformada, sangue fechado nas linhagens sergipana, acasalamento aberto pra todas as linhagens, Traz na sua veia geneticas de planteis famosos como CABRA, CAFULA, EPI, E DE LARI, berço de campeos na bahia e sergipe.

**Investidor:**

**Valor: R\$**

**Investidor:**

**Valor: R\$**

**QUICK AGREL**

**LOTE 29**

**RANCHO DAS AMERICAS 1334**

**SANTA INES PROV III**

**FEMEA**

**02/ 12/ 2006**

**C434446**

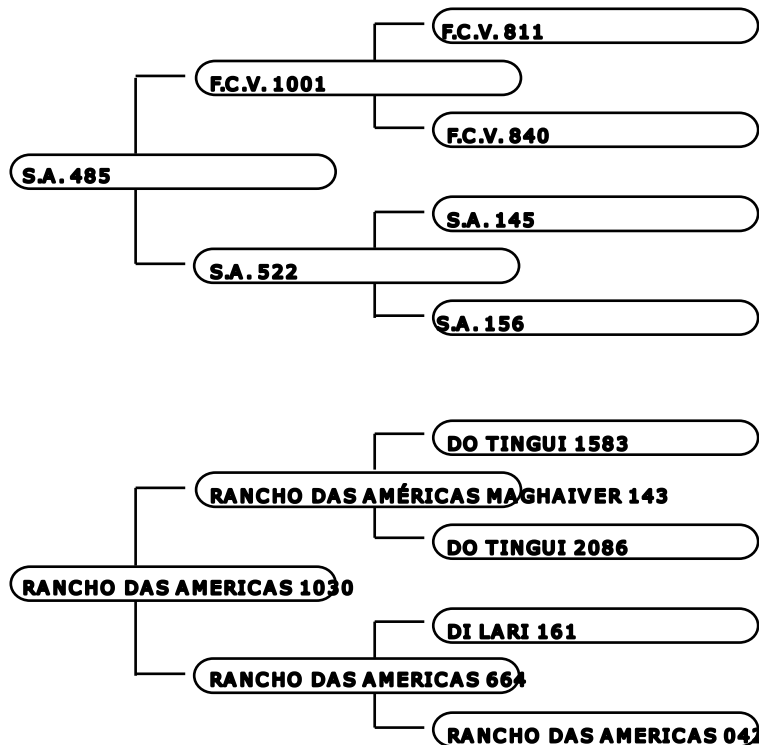

Bela borrega nos manda quick agrel,a rancho das americas 1334, borrega com um ANO de idade, trazendo na linha alta genetica fechada FCV, neta do lendario fcv 1001, colaborador do plantel de Ponpeu Borba, e pela linha baixa tradicionais geneticas bahiana, berço de campeos como TINGUI, e DILARI, Boa oportunidade de compar neste leilao.

**Investidor:**

**Valor: R\$**

**RICARDO FALCAO**

**LOTE 30**

**DO TINGUI ANGRA TE 7308**

**SANTA INES PO**

**FEMEA**

**08/ 12/ 2006**

**O097918**

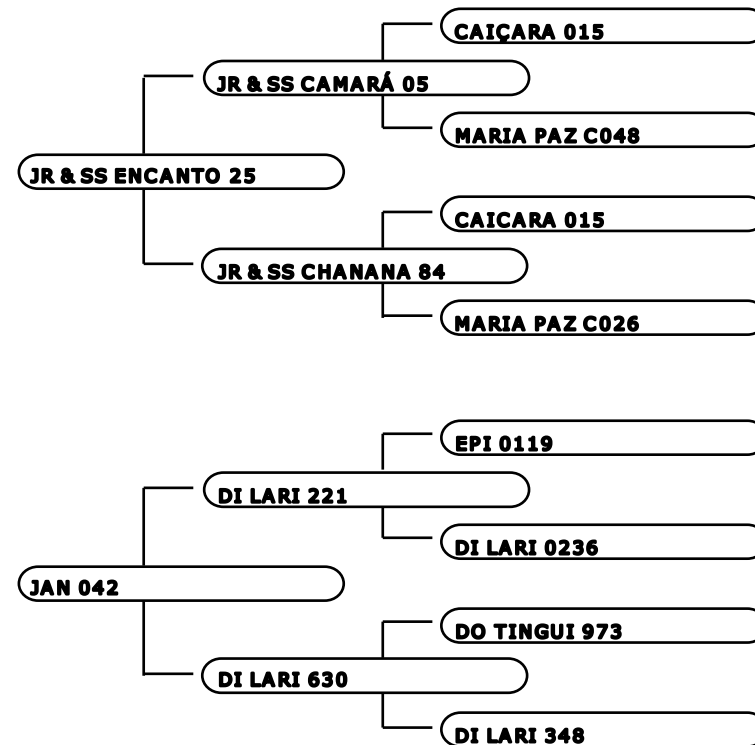

Marrã PO reserva absoluta da fazenda Tingui, fazendo a primeira muda, vem para abrilhantar esse leilão. Filha do JR & SS ENCANTO 025 em doadora, varias vezes campeã em pista procedente do rebanho Jan Ovinos (descendente de linhagem EPI, Dilari).

**Investidor:**

**Valor: R\$**

**RICARDO FALCAO** **LOTE 31**  
**DO TINGUI 6950**  
**SANTA INES PROV III** **FEMEA** **15/ 08/ 2006** **C418786**

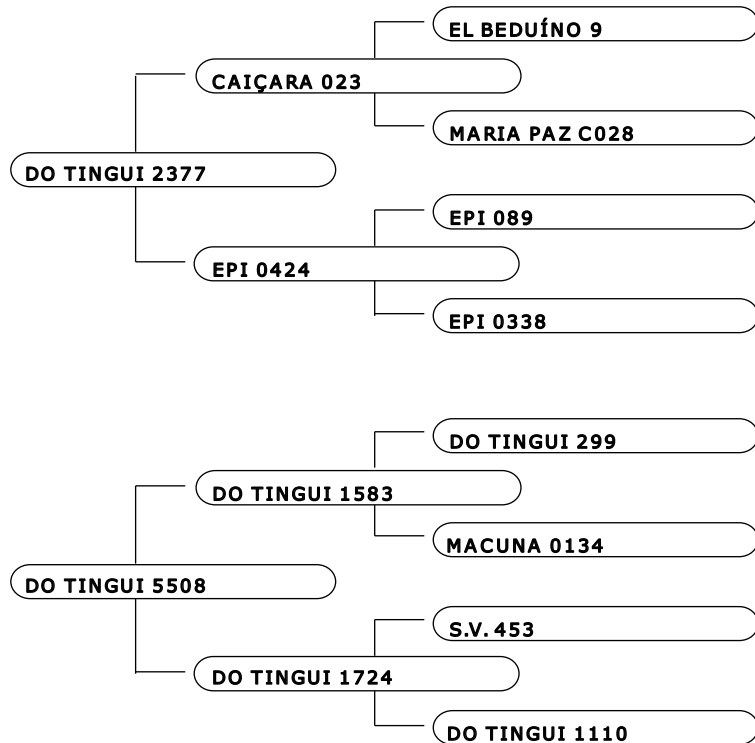

Marrã Prov. 3, com 2 dentes e prenhez avançada do TINGUI 3745 (XERIFE). Possuidora de uma carcaça e comprimento de destaque. Filha do CAPITÃO DO MATO DO TINGUI 2377 em ovelha descendente do lendário DO TINGUI 1583 (LAMPIÃO)

**Investidor:** **Valor: R\$**

**RICARDO FALCAO** **LOTE 32**  
**DO TINGUI ESCULTURA 7388**  
**SANTA INES PROV III** **FEMEA** **23/ 03/ 2007** **C458480**

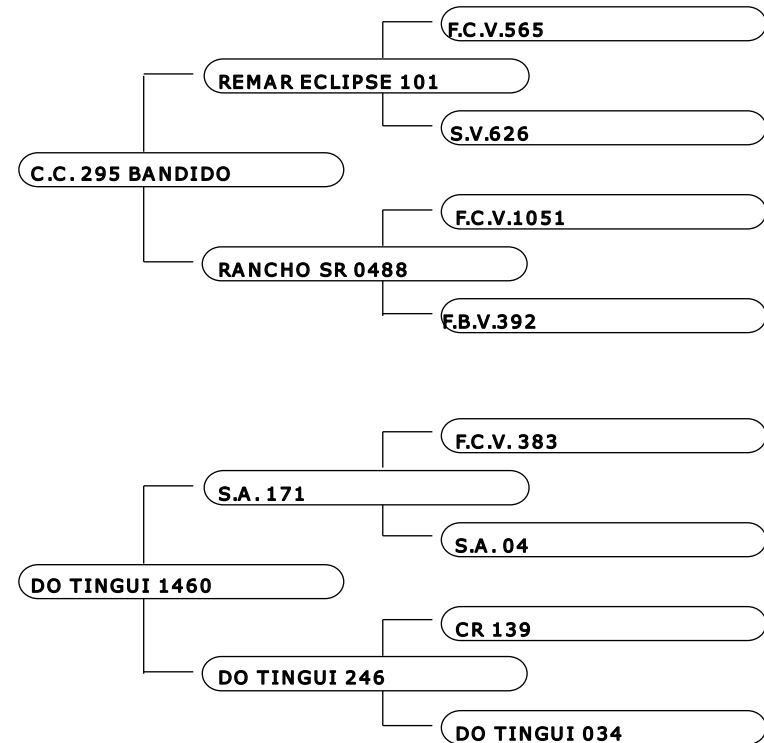

Borrega Prov. 3, dente de leite, filha do reservado Grande Campeão nacional CC 295 (BANDIDO) em ovelha TINGUI descendente do lendário S.A. 171 (pai de vários Campeões), em sangue antigo TINGUI.

**Investidor:** **Valor: R\$**

RICARDO FALCAO

LOTE 33

DO TINGUI 6634

SANTA INES PO

FEMEA

28/05/2006

0082799

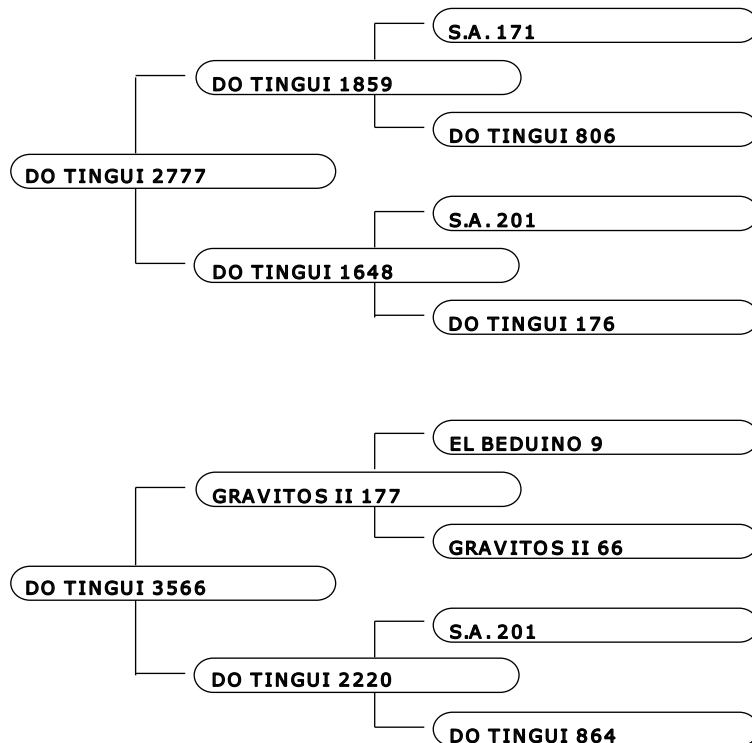

Linda marrã PO, recém parida de um bellissimo borrego do Grande Campeão Nacional 2007, FANTA VARRELA 103 (BOLA DE FOGO).

Descendente do SADAN HUSSEN DO TINGUI 1859 (Grande Campeão Expovelha 2003) em ovelha descendente do Elbeduino e S.A. 201 (Rei Sirano).

Investidor:

Valor: R\$

RICARDO FALCAO

LOTE 34

DO TINGUI 6646

SANTA INES PO

FEMEA

01/07/2006

0082807

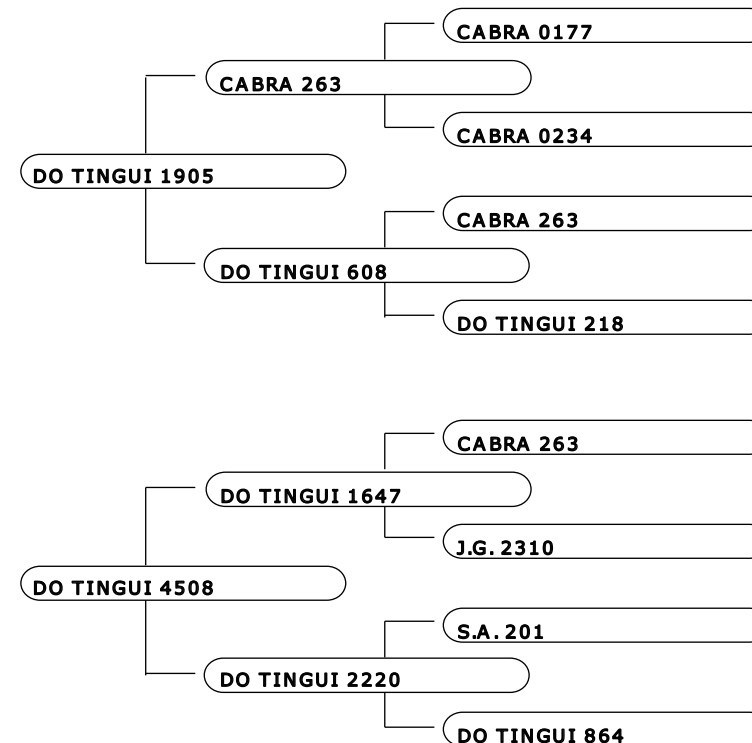

Marrã PO recém parida de macho do CAIÇARA 027 (Grande Campeão Nacional 2002).

Filha do CORISCO DO TINGUI 1905 (fechado na linhagem Cabra Rene) e em ovelha TINGUI descendente DO TINGUI 1647 (pai da Grande Campeã Nacional YEMANJÁ DO TINGUI), e ganhadora da progênie de pai Feinco 2006).

Investidor:

Valor: R\$

**RICARDO FALCAO**

**LOTE 35**

**DO TINGUI ESMERALDA 080**

**DORPER PO**

**FEMEA**

**20/ 01/ 2007**

**0012229**

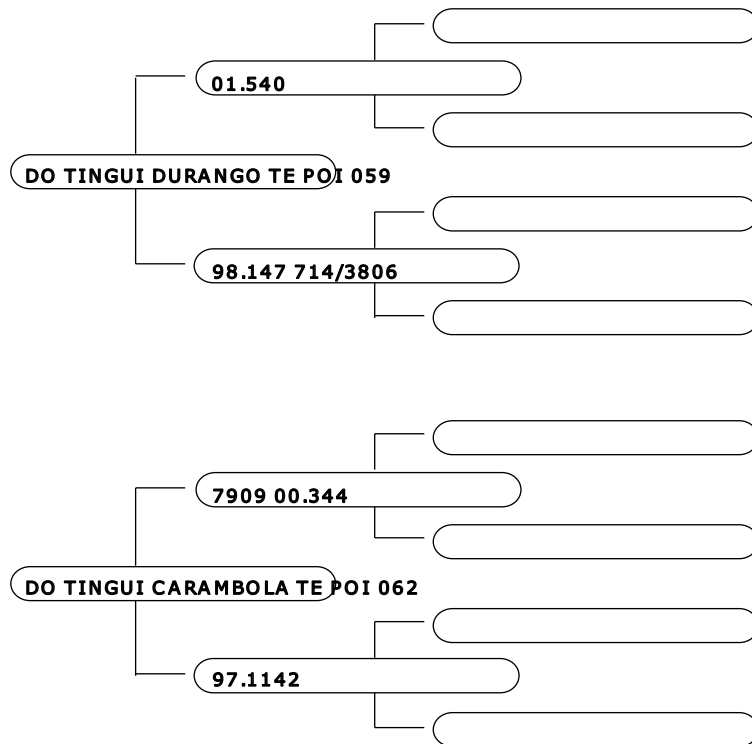

Borrega reserva da fazenda Tingui, descendente genética Sul Africana. Segue recém coberta (20/12/07) do BURIA 433, (Grande Campeã Coité 2006).

Borrega Premiada na ultima Fenagro, segue com garantia de fertilidade.

**Investidor:**

**Valor: R\$**

**RICARDO FALCAO / ITAMAR COSTA**

**LOTE 36**

**DO TINGUI ESQUILO TE 087**

**DORPER PO**

**FEMEA**

**16/ 03/ 2007**

**0012841**

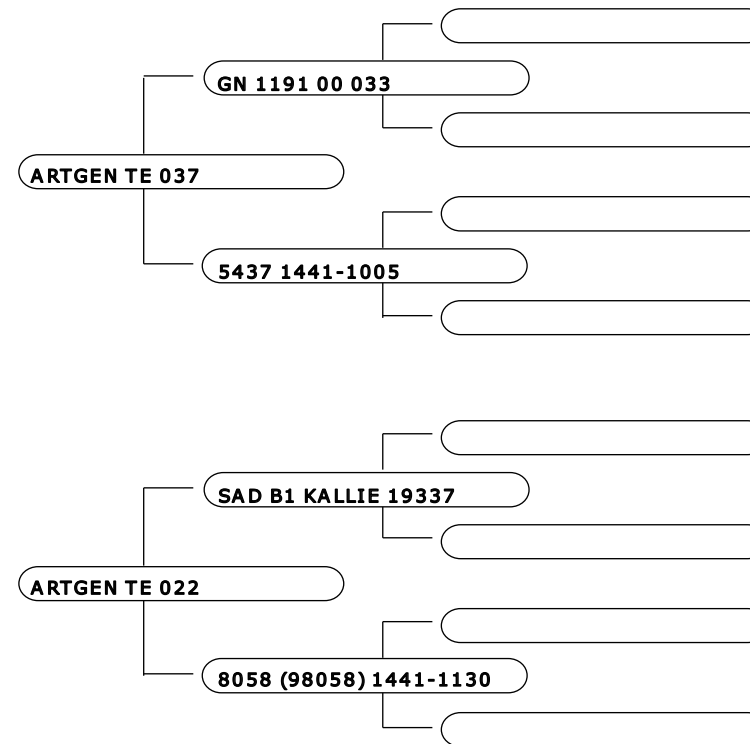

Borrego dente de leite, pesando atualmente 81 Kg..produto de genética Sul Africana.

Borrego indicado para melhoramento de carcaça.

**Investidor:**

**Valor: R\$**

RICARDO FALCAO/ FRED

LOTE 37

DO TINGUI ANITA GARIBALDI TE 7298

SANTA INES PROV III

FEMEA

08/ 12/ 2006

C450055

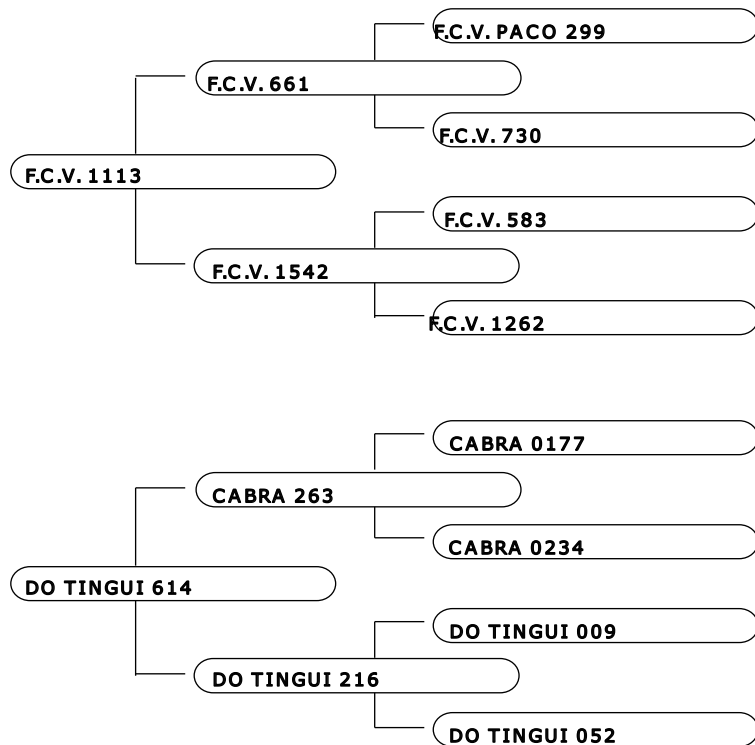

Marrã Prov. 3, fazendo 1ª muda, produto de parceria fazenda Tingui, Estância Dolly e Guilherme Bezerra. Filha do lendário FCV 1113 em ovelha sangue antigo TINGUI.

Reserva genética para qualquer rebanho.

Investidor:

Valor: R\$

RICARDO FALCAO/ FRED

LOTE 38

DO TINGUI LINDA TE 7300

SANTA INES PROV III

FEMEA

09/ 12/ 2006

C450056

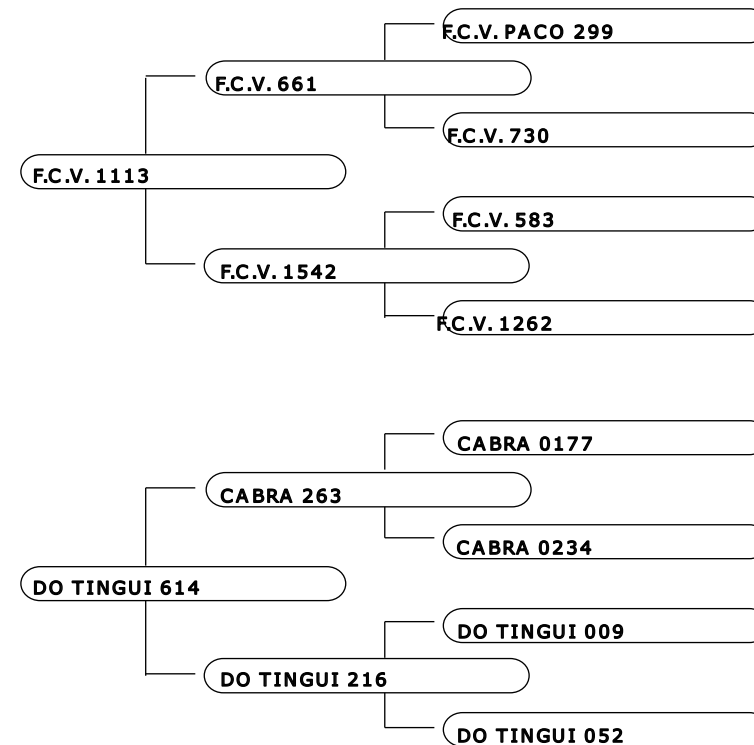

Marrã Prov. 3, fazendo 1ª muda, produto de parceria fazenda Tingui, Estância Dolly e Guilherme Bezerra. Filha do lendário FCV 1113 em ovelha sangue antigo TINGUI.

Reserva genética para qualquer rebanho.

Investidor:

Valor: R\$

**RICARDO FALCAO/ MARCELO**

**LOTE 39**

**DO TINGUI ESPANHOLA TE 082**

**DORPER PO**

**FEMEA**

**16/ 03/ 2007**

**0012838**

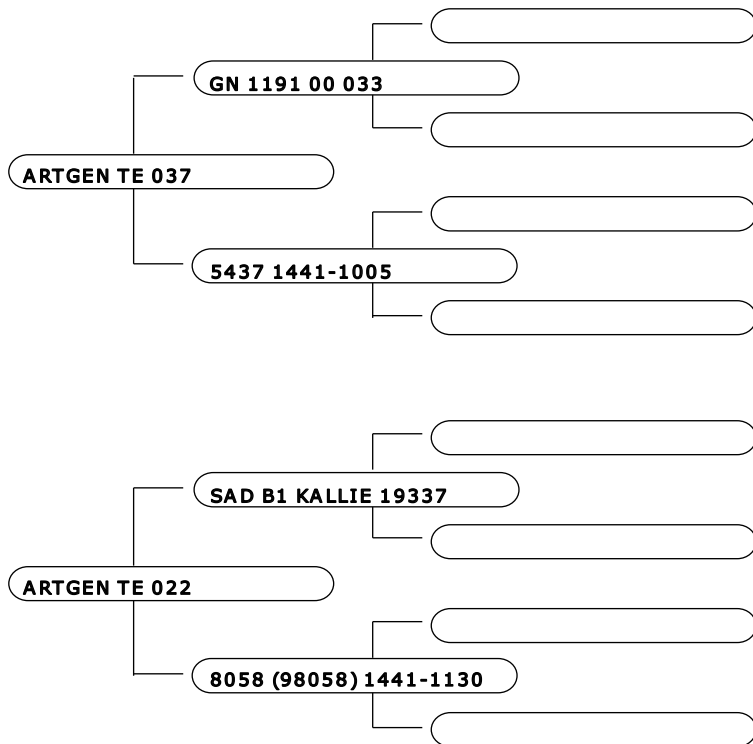

**ROMULO DA SILVA JORGE**

**LOTE 40**

**TUNDAVALA BELA DONA 053**

**SANTA INES PO**

**FEMEA**

**19/ 10/ 2006**

**0088002**

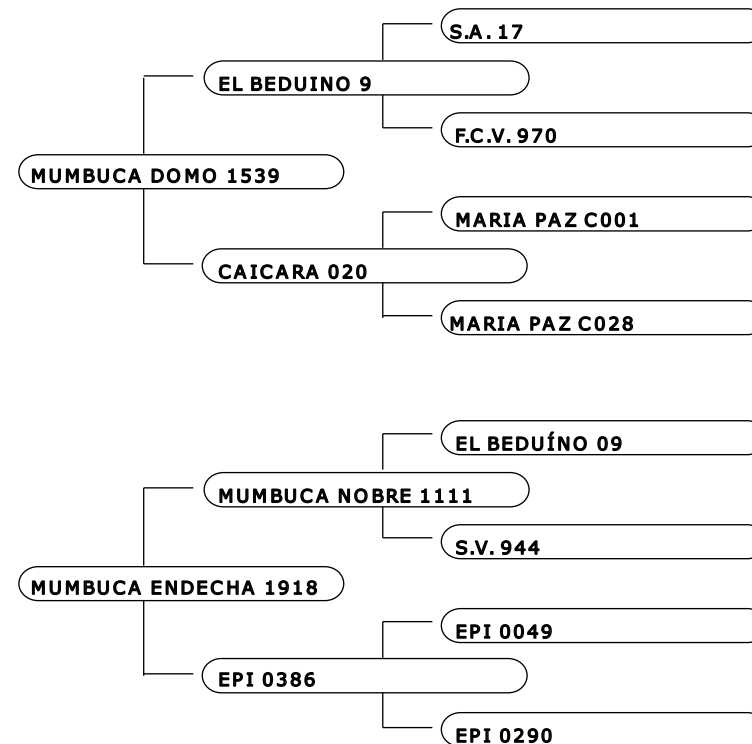

Borrega reserva da fazenda Tingui, produto de T.E., premiada na ultima Fenagro, descendente de genética Sul Africana. Esta encarneirada a cerca de 30 dias, pelo BURIA 433, (Grande campeão Coité 2006), sem prenhez confirmada. Porem com garantia total de fertilidade.

Investidor:

Valor: R\$

Investidor:

Valor: R\$

**RONALDO APARECIDO GARCIA**      **LOTE 41**  
**2R CARIMA 406**  
**SANTA INES PROV II**    **FEMEA**    **09/ 06/ 2007**    **C460412**

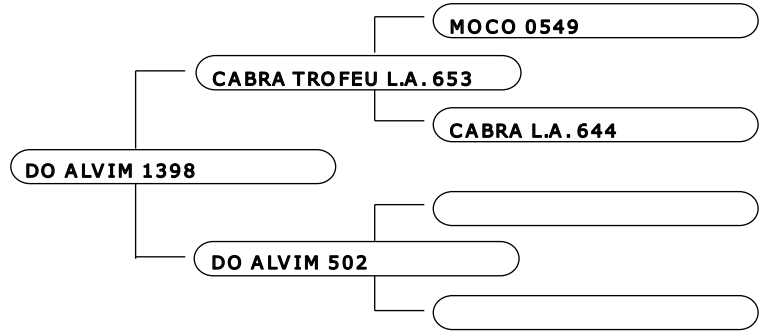
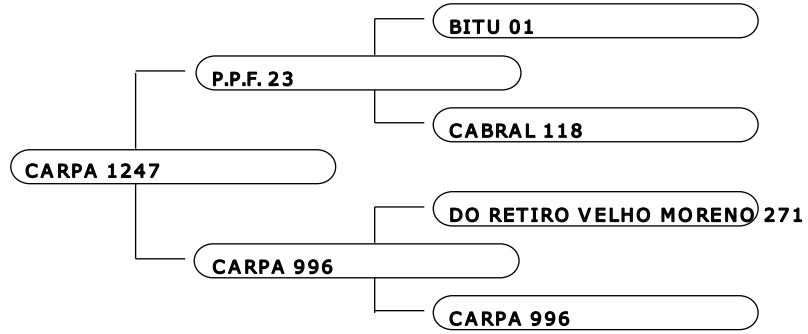

**Investidor:**      **Valor: R\$**

**RONALDO APARECIDO GARCIA**      **LOTE 42**  
**2R 377**  
**SANTA INES PROV II**    **FEMEA**    **26/ 03/ 2007**    **C460394**

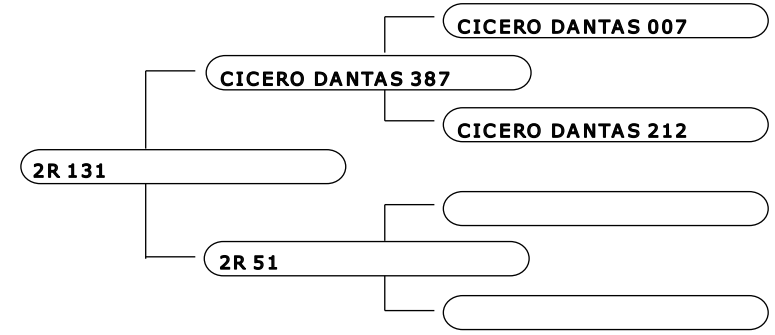
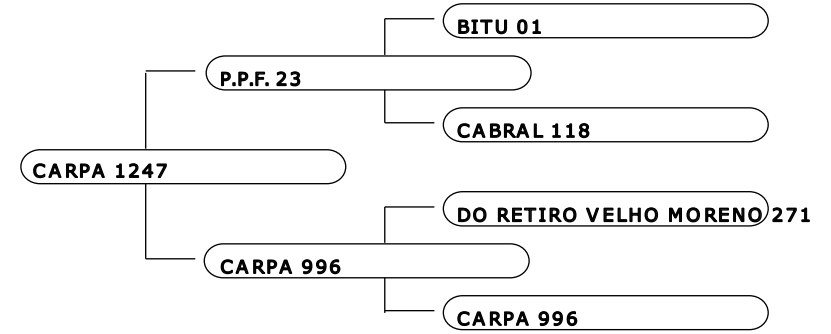

**Investidor:**      **Valor: R\$**

**RONALDO APARECIDO GARCIA**

**LOTE 43**

**2R 427**

**SANTA INES PROV III**

**FEMEA**

**20/07/2007**

**C460376**

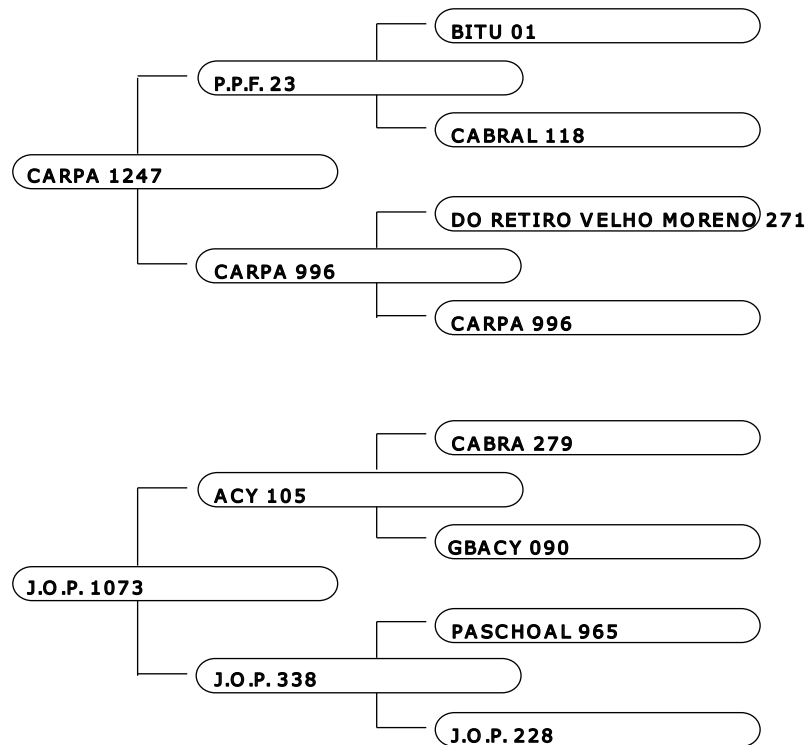

**RUBEN OSTA - RHO AGROPECUARIA**

**LOTE 44**

**RHO DORPER 3H38**

**DORPER PO**

**FEMEA**

**10/05/2007**

**38**

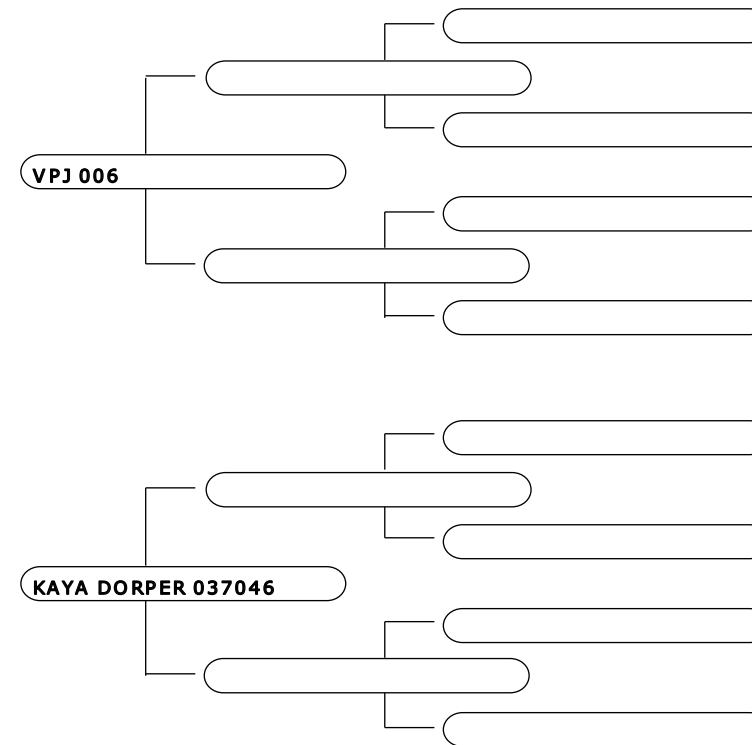

BORREGA NOVA COM EXCEPCIONAL MUSCULATURA, EXCELENTE ARQUEAMENTO DE COSTELAS, PADRÃO RACIAL MUITO BEM DEFINIDO. UMA DAS POUCAS FILHAS QUE O VPJ 006 (JACK) DEIXOU. CARNEIRO QUE QUANDO VIVO GANHOU AS PRINCIPAIS PISTAS DO ESTADO DE SÃO PAULO EM 2005. SUA MÃE KAYA 03-7046, OVELHA ORIUNDA DE UM DOS MAIS IMPORTANTES CRIATÓRIOS DA ASUTRÁLIA. BORREGA PARA IMPRIMIR QUALIDADE GENÉTICA EM QUALQUER REBANHO DE PONTA.

Investidor:

Valor: R\$

Investidor:

Valor: R\$

**RUBEN OSTA - RHO AGROPECUARIA**      **LOTE 45**

**RHOW DORPER 3H34**

**WHITE DORPER PO**      **FEMEA**      **07/ 05/ 2007**      **34**

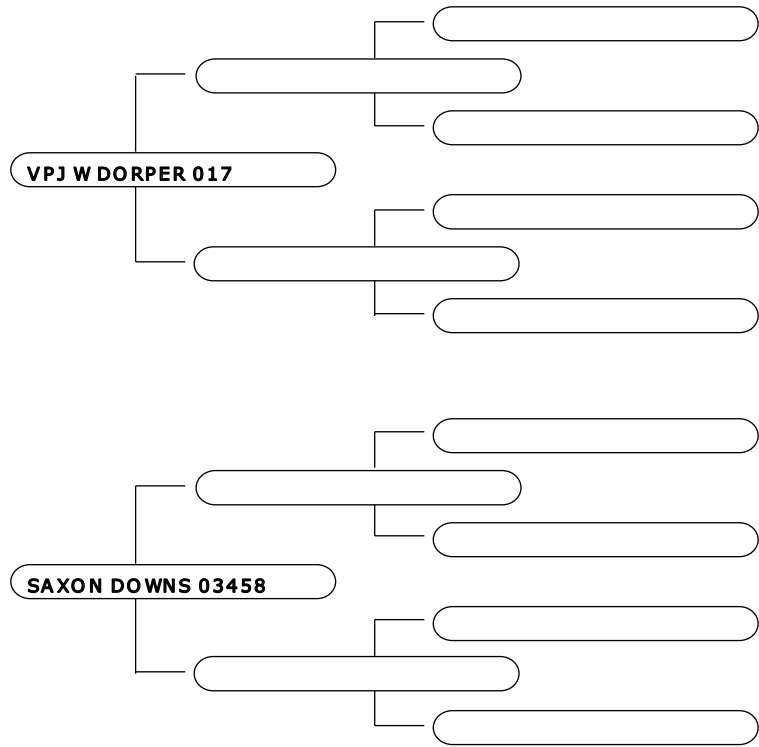

LINDA BORREGA W.DORPER, MUITO FEMININA, COMPRIDA, ÓTIMOS APRUMOS COM POSTERIORES FORTES E BOA MUSCULATURA. FILHA DO VPJ 017, IRMÃO DO AUSTRÁLIA A SAXON DOWNS 03-458. É UMA BORREGA PARA QUEM PRECISA MELHORAR A GENÉTICA DO REBANHO DE SEU CRIATÓRIO.

**Investidor:**      **Valor: R\$**

**SALVADOR OLEGÁRIO ABILIO**      **LOTE 46**

**CBL SAAB 733**

**SANTA INES PROV II**      **FEMEA**      **30/ 11/ 2006**      **C437174**

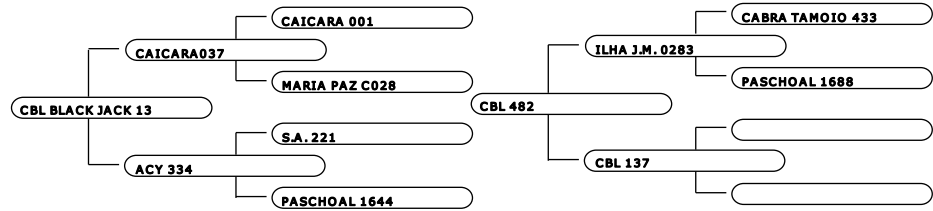

**CBL SAAB 742**

**SANTA INES PROV III**      **FEMEA**      **30/ 12/ 2006**      **C437180**

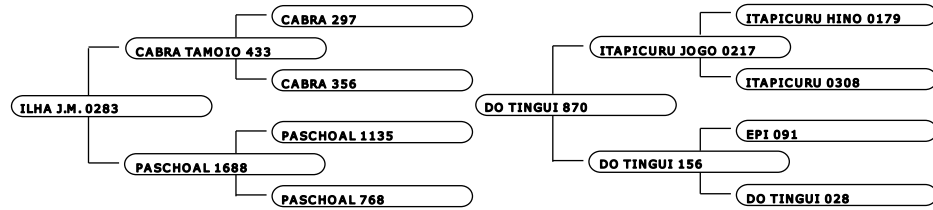

**Investidor:**      **Valor: R\$**

**SALVADOR OLEGÁRIO ABILIO**      **LOTE 47**

**CBL SAAB 68**

**SANTA INES**      **FEMEA**      **01/ 10/ 2007**      **68**

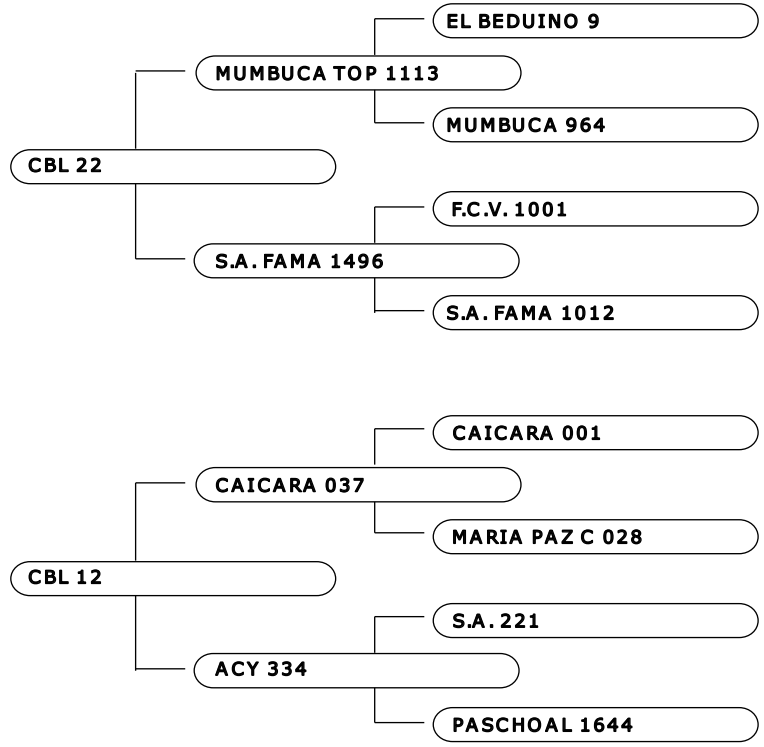

LLinhagem Mumbuca por parte de pai - Neta do Caiçara 37

Investidor:      Valor: R\$

**SALVADOR OLEGÁRIO ABILIO**      **LOTE 48**

**CBL SAAB 725**

**SANTA INES PROV II**      **FEMEA**      **30/ 10/ 2006**      **C437168**

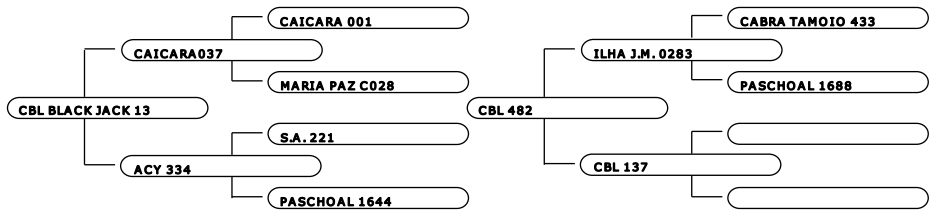

**CBL SAAB 757**

**SANTA INES**      **FEMEA**      **05/ 05/ 2007**      **757**

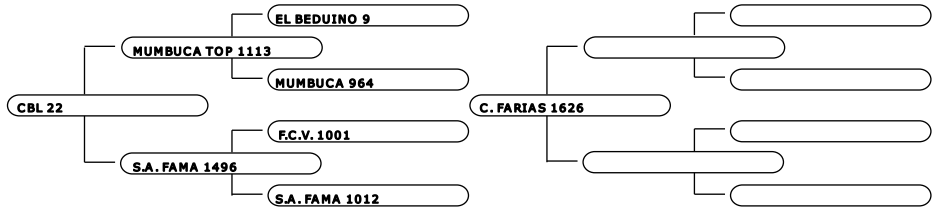

**CBL SAAB 812**

**SANTA INES**      **FEMEA**      **15/ 06/ 2007**      **812**

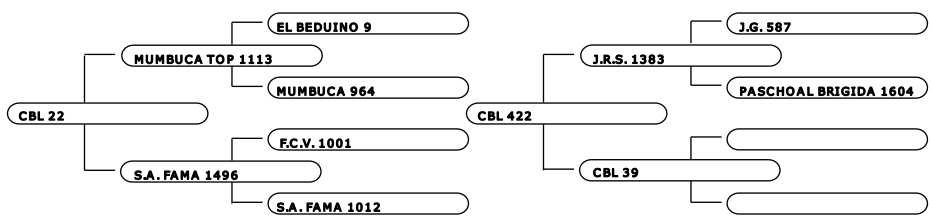

Investidor:      Valor: R\$

TARCISIO ANGELO MASCARIM

LOTE 49

NOVA AMERICA 1586

SANTA INES PO

FEMEA

28/ 05/ 2006

O081516

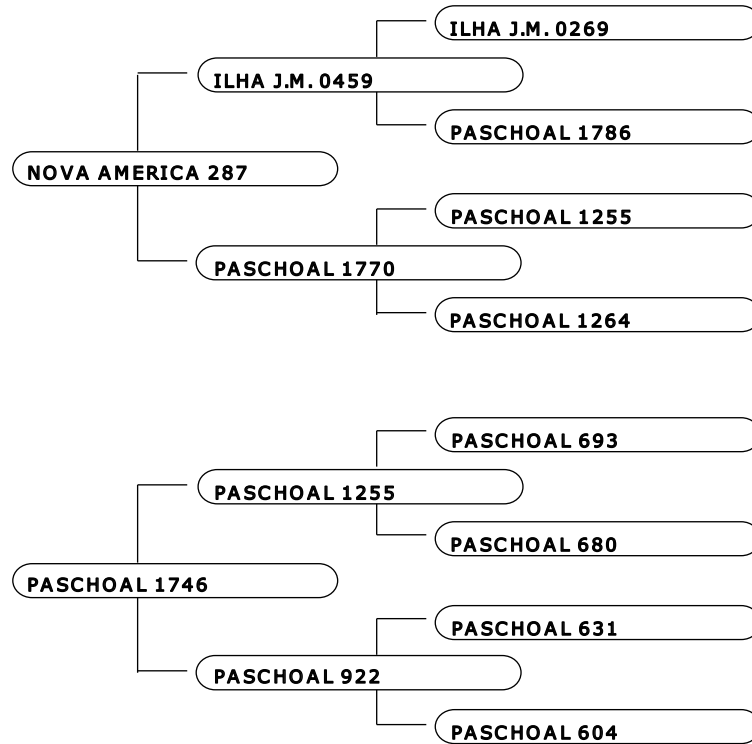

Investidor:

Valor: R\$

TARCISIO ANGELO MASCARIM

LOTE 50

T.A.M. 36

SANTA INES PO

FEMEA

15/ 09/ 2006

O089420

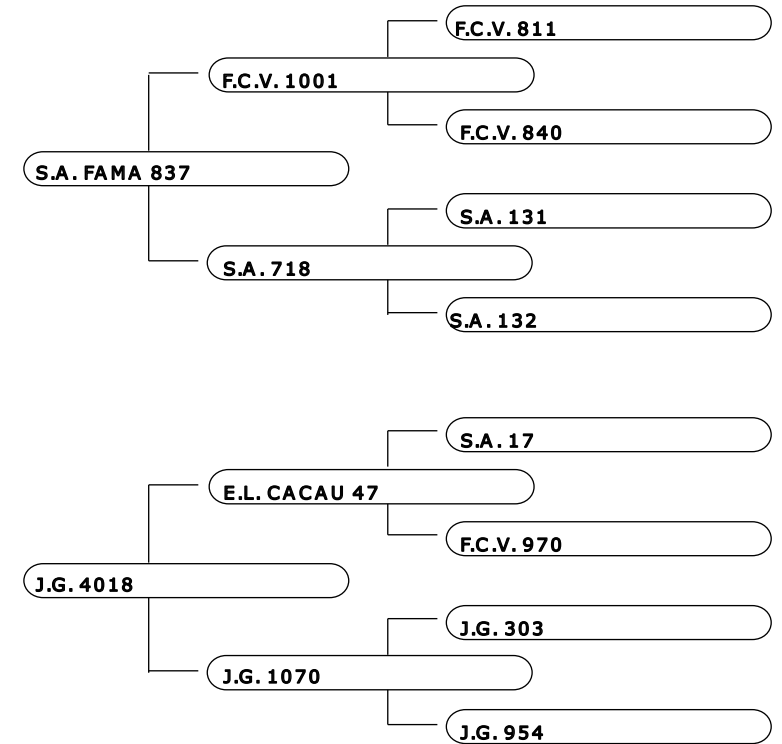

Investidor:

Valor: R\$